



Izkoriščanje deževnice  
s stilom

2010

NADZEMNE POSODE ZA DEŽEVNICO

Design

CLASSIC LINE

EXCLUSIVE LINE

BASIC LINE

A photograph of a woman with long, wavy blonde hair lying on her stomach on a lush green lawn. She is smiling broadly, looking towards the camera. A young girl with long, curly blonde hair is sitting on her shoulders, also smiling. In the background, there is a red building with white trim and a porch. The scene is brightly lit, suggesting a sunny day.

Radi imamo  
svoj vrt!

# Lepe posode za vsak okus

## Varčevanje denarja

Pitna voda je zelo draga in veliko preveč dragocena za zalivanje rastlin. Najboljša alternativa je deževnica. Podjetje Graf ponuja veliko posod za deževnico, ki so lepe na pogled in s katerimi privarčujete tudi denar.

## Poznavalci zalivajo z deževnico

Za zalivanje rastlin ni boljšega od deževnice, ki čista, mehka in s pravilno temperaturo brezplačno pade z neba, zato je boljša od mrzle in pogosto trde vodovodne in talne vode. Zaradi tega je v vedno več vrtovih mogoče opaziti

posode z deževnico. Za idealen priključek na žleb lahko uporabimo posebne filtre, ki poleg filtriranja dragocene deževnice preprečujejo tudi prelivanje rezervoarja.

Izmed 50 velikosti, oblik in barv izberite svoj rezervoar.



**CLASSIC** LINE

### CLASSIC LINE

Stran 4-15

Dekorativne posode za deževnico – izberite svojo najljubšo obliko.



**EXCLUSIVE** LINE

### EXCLUSIVE LINE

Stran 16-23

**Novo**

Nova linija posod za najvišje zahteve



**BASIC** LINE

### BASIC LINE

Stran 24-29

Nepogrešljive posode za najboljšo kvaliteto vode in udobno uporabo



**CLASSIC** LINE



# Amfora za zbiranje deževnice

Sredozemski pridih na vašem vrtu

**CLASSIC** LINE



Primerne pipe in opremo najdete na strani 30.



Za najboljšo kvaliteto vode: filtri za žlebove od strani 33 naprej.



Serijsko vgrajen navojni priključek. Enostavna montaža iztočne pipe brez vrtanja.

- Zbiralnik deževnice v mediteranskem stilu.
- Velika prostornina za shranjevanje in malo prostora za postavitev.
- Priloženo je varovalo pred prevrnitvijo.
- Odporna na mraz – pri nevarnosti zmrzali pustite pipo odprto. Preostala voda lahko ostane v zbiralniku.
- Vsebuje dotočno tesnilo DN 50.
- Odporna na UV-žarke in vremenske vplive.

## Amfora za zbiranje deževnice

Vsebina [l]	Maks. Ø [cm]	Višina [cm]	Ø odprtine pokrova [cm]	Teža [kg]	barva lončevine, kataloška št.	peščena, kataloška št.
300	68	129	18	12	211701	211703
500	79	150	18	17	211702	211704

Slika prikazuje amforo za zbiranje deževnice z iztočno pipo (oprema, stran 30).

# Stenska amfora za zbiranje deževnice

Sredozemski pridih z malo prostora za postavitev

**CLASSIC** LINE



5  
Jahre  
Garancija

PRIDOROCEN FILTER  
Stran 34  
COLEMAN DE LUKE

- Zbiralnik deževnice v mediteranskem stilu.
- Izvedba, ki prihrani prostor, rezervoar je globok samo 55 cm.
- Odvzem vode je zaradi iztočne pipe in univerzalnega kompleta s cevjo (oprema, stran 30) povsem enostaven.
- Priložena sta varovalo pred prevrnitvijo in dotočno tesnilo DN 50.
- Odporna na mraz – pri nevarnosti zmrzali pustite pipo odprto. Preostala voda lahko ostane v zbiralniku.
- Serijsko vgrajen navojni priključek. Montaža iztočne pipe brez vrtanja.
- Odporna na UV-žarke in vremenske vplive.



Primerne pipe in opremo najdete na strani 30.



Za najboljšo kvaliteto vode: filtri za žlebove od strani 33 naprej.

## Stenska amfora za zbiranje deževnice

Vsebina [l]	Širina [cm]	Globina [cm]	Višina [cm]	Ø odprtine pokrova [cm]	Teža [kg]	Barva lončevine, katalogška št.
350	80	55	150	18	21	211705

Slika prikazuje stensko amforo za zbiranje deževnice z iztočno pipo (oprema, stran 30).

# Stebričast stenski rezervoar

Eleganten z varčno izrabo prostora

**CLASSIC** LINE



**5**  
Jahre  
Garancija

PRIBOROČENI FILTER  
Stran 34  
GÖTTENNIK DE LITJE

- Izvedba, ki prihrani prostor, rezervoar je globok samo 55 cm.
- Eleganten in zelo stabilen.
- Priložena sta varovalo pred prevrnitvijo in dotočno tesnilo DN 50.
- Odvzem vode je zaradi iztočne pipe in univerzalnega kompleta s cevjo (oprema, stran 30) povsem enostaven.

- Odporen na mraz – pri nevarnosti zmrzali pustite pipe odprto. Preostala voda lahko ostane v zbiralniku.
- Serijsko vgrajen navojni priključek. Montaža iztočne pipe brez vrtanja.
- Odporen na UV-žarke in vremenske vplive.



Primerne pipe in opremo najdete na strani 30.

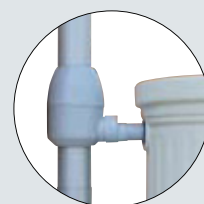

Za najboljšo kvaliteto vode: filtri za žlebove od strani 33 naprej.

## Stebričasti stenski rezervoar

Vsebina [l]	Širina [cm]	Globina [cm]	Višina [cm]	Ø odprtine pokrova [cm]	Teža [kg]	Peščena kataloška št.	Kamnito siva kataloška št.	Temno zelena kataloška št.
350	73	48	193	18	25	326526	-	-
550	88	52	212	18	35	326521	326520	326525

Slika prikazuje stebričast stenski rezervoar z iztočno pipe (oprema, stran 30).





# Stebričasti rezervoar

Eleganten rezervoar za zbiranje deževnice

**CLASSIC** LINE



Primerne pipe in opremo najdete na strani 30.



Za najboljšo kvaliteto vode: filtri za žlebove od strani 33 naprej.



Serijsko vgrajen navojni priključek. Montaža iztočne pipe brez vrtanja.

- Klasična oblika – izjemno stabilen rezervoar.
- Priložena sta varovalo pred prevrnitvijo in dotočno tesnilo DN 50.
- Odvzem vode je zaradi iztočne pipe in univerzalnega kompleta s cevjo (oprema, stran 30) povsem enostaven.
- Odporen na mraz – pri nevarnosti zmrzali pustite pipo odprto. Preostala voda lahko ostane v zbiralniku.
- Odporen na UV-žarke in vremenske vplive.

## Stebričasti rezervoar

Vsebina [liter]	Maks. Ø [cm]	Višina [cm]	Ø odprtine pokrova [cm]	Teža [kg]	Peščena, kataloška št.	Kamnito siva, kataloška št.	Temno zelena, kataloška št.
330	59	161	18	14	326530	326531	-
500	73	193	18	25	326510	326512	-
1000	91	222	18	44	326505	326506	326503
2000	128	223	18	75	326540	-	-

Slika prikazuje stebričasti rezervoar z iztočno pipo (oprema, stran 30).



# Eleganten stenski rezervoar

## Brezčasno eleganten

**CLASSIC** LINE

**NOVO**



Primerne pipe in opremo najdete na strani 30.



Za najboljšo kvaliteto vode: filtri za žlebove od strani 33 naprej.



Serijsko vgrajen navojni priključek. Montaža iztočne pipe brez vrtanja.

- Eleganten in brezčasen rezervoar za zbiranje deževnice.
- Velika prostornina za shranjevanje in malo prostora za postavitev.
- Odvzem vode je zaradi iztočne pipe in univerzalnega kompleta s cevjo (oprema, stran 30) povsem enostaven.
- Odporen na mraz – pri nevarnosti zmrzali pustite pipo odprto. Preostala voda lahko ostane v zbiralniku.
- Priložena sta varovalo pred prevrnitvijo in dotočno tesnilo DN 50.
- Odporen na UV-žarke in vremenske vplive.

### Eleganten stenski rezervoar

Vsebina [liter]	Širina [cm]	Globina [cm]	Višina [cm]	Teža [kg]	Peščena, kataloška št.	Kamnito siva, kataloška št.
400	60	60	180	17	212302	212301

Slika prikazuje eleganten stenski rezervoar z iztočno pipo (oprema, stran 30).



# Stenski rezervoar v obliki zidu

Videz naravnega kamna

**CLASSIC** LINE



Primerne pipe in opremo najdete na strani 30.



Za najboljšo kvaliteto vode: filtri za žlebove od strani 33 naprej.



Serijsko vgrajen navojni priključek. Montaža iztočne pipe brez vrtanja.

- Rezervoar z videzom naravnega kamna za postavitev na steno.
- Idealen pred steno z rožami vzpenjalkami ali kot podstavek za lončnice.
- Velika prostornina za shranjevanje in malo prostora za postavitev.
- Odvzem vode je zaradi iztočne pipe in univerzalnega kompleta s cevjo (oprema, stran 30) povsem enostaven.
- Priložena sta varovalo pred prevrnitvijo in dotočno tesnilo DN 50.
- Vključno z iztočno odprtino za praznjenje rezervoarja pred mrazom.
- Odporen na UV-žarke in vremenske vplive.

## Stenski rezervoar v obliki zidu

Vsebina [liter]	Širina [cm]	Globina [cm]	Višina [cm]	Teža [kg]	Peščena, kataloška št.	Kamnito siva, kataloška št.
340	120	40	100	40	326121	326120

Slika prikazuje stenski rezervoar v obliki zidu z iztočno pipo (oprema, stran 30).



# Zbiralnik za vodo 2 v 1

## Dvojna funkcija na moderen način

**CLASSIC** LINE



Primerne pipe in opremo najdete na strani 30.



Za najboljšo kvaliteto vode: filtri za žlebove od strani 33 naprej.



Serijsko vgrajen navojni priključek. Montaža iztočne pipe brez vrtanja.

- Zbiralnik z dvema funkcijama: zbiranje deževnice in okras.
- Vgrajena posoda za rože omogoča individualno podobo.
- Posodo lahko odstranite ob sajenju rož ali čiščenju.
- Odvzem vode je zaradi iztočne pipe in univerzalnega kompleta s cevjo (oprema, stran 30) povsem enostaven.
- Odporen na mraz – pri nevarnosti zmrzali pustite pipo odprto. Preostala voda lahko ostane v zbiralniku.
- Priloženi so varovalo pred prevrnitvijo, dotočno tesnilo DN 50 in koprena za sajenje.
- Odporen na UV-žarke in vremenske vplive.

### Zbiralnik za vodo 2 v 1 s posodo za rože

Vsebina [liter]	Maks. Ø [cm]	Višina [cm]	Teža [kg]	Peščena, kataloška št.	Cinkovo siva, kataloška št.
300	62	145	16	326110	326111

Slika prikazuje zbiralnik za vodo 2 v 1 z iztočno pipo (oprema, stran 30). Dekoracija ni priložena.



# EXCLUSIVE LINE



Vsaka posoda  
je unikat.



Varljivo – kot prava  
struktura.



# Antična amfora

Mediteransko vzdušje na domačem vrtu

**EXCLUSIVE** LINE

**NOVO**

**5**  
Jahre  
Garancija

PRIPOROČENI FLEK  
Stran 34  
COVEMNK DE TPE



# Antična amfora

EXCLUSIVE LINE

NOVO



- Originalna imitacija vaze iz lončevine.
- Vsaka posoda je unikat.
- Vgrajena posoda za rože omogoča individualno podobo.
- Odlično izdelani detajli.
- Odvzem vode je zaradi iztočne pipe in univerzalnega kompleta s cevjo (oprema, stran 30) povsem enostaven.
- Odporna na mraz – pri nevarnosti zmrzali pustite pipo odprto. Preostala voda lahko ostane v zbiralniku.
- Priložena sta dotočno tesnilo DN 50 in koprena za sajenje.
- Odporen na UV-žarke in vremenske vplive.



Primerne pipe in opremo najdete na strani 30.



Za najboljšo kvaliteto vode: filtri za žlebove od strani 33 naprej.



Vgrajen kvaliteten medeninasti navoj za enostavno montažo pipe brez vrtanja.



Antična amfora

Vsečina [liter]	Maks. Ø [cm]	Širina z ročajema [cm]	Višina [cm]	Teža [kg]	Peščena, kataloška št.	Barva lončevine, kataloška št.
200	70	79	108	15	211605	211601
360	78	88	120	20	211606	211602
600	92	104	142	30	211613	211612

Slika prikazuje antično amforo z iztočno pipo (oprema, stran 30). Dekoracija ni priložena.

# Antična stenska amfora/

## Antična amfora z vgrajeno posodo za rože

**EXCLUSIVE** LINE

**NOVO**



- Originalna imitacija vaze iz lončevine.
- Vsaka posoda je unikat.
- Izvedba, ki prihrani prostor, rezervoar je globok samo 54 cm.
- Vgrajena posoda za rože omogoča individualno podobo.
- Odlično izdelani detajli.
- Odporna na UV-žarke in vremenske vplive.
- Odvzem vode je zaradi iztočne pipe in univerzalnega kompleta s cevjo (oprema, stran 30) povsem enostaven.
- Odporna na mraz – pri nevarnosti zmrzali pustite pipo odprto. Preostala voda lahko ostane v zbiralniku.
- Priloženi so varovalo pred prevrnitvijo, dotočno tesnilo DN 50 in koprena za sajenje.

### Antična amfora z vgrajeno posodo za rože

- Za dekoracijo ali kot posoda za rože.

**NASVET**  
 Za najprimernejšo zasaditev: posodo do polovice napolnite z nabrekli gline in nato zasadite po želji.



Antična stenska amfora

Vsebina [liter]	Širina [cm]	Globina [cm]	Višina [cm]	Teža [kg]	Peščena, kataloška št.	Barva lončevine, kataloška št.
260	88	54	120	20	211607	211603



Antik Pflanz-Amphore

Širina [cm]	Višina [cm]	Maks Ø. [cm]	Teža [kg]	Peščena, kataloška št.	Barva lončevine, kataloška št.
59	80	52	7	211604	211600

Slika prikazuje antično stensko amforo z iztočno pipo (oprema, stran 30) in antično amforo s posodo za rože. Dekoracija ni priložena.



Izjemno kvalitetna  
obdelava.

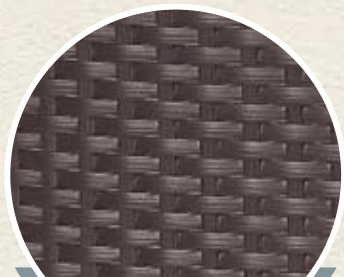

Varljivo – kot prava  
struktura.



# Stenski rezervoar Sunda

Moderen videz ratana

**EXCLUSIVE** LINE

**NOVO**



Primerne pipe in opremo najdete na strani 30.



Za najboljšo kvaliteto vode: filtri za žlebove od strani 33 naprej.



Serijsko vgrajen navojni priključek. Montaža iztočne pipe brez vrtnja.

- Zelo kakovosten rezervoar v modernem videzu ratana.
- Velika prostornina za shranjevanje in malo prostora za postavitvev.
- Edinstvena oblika in površina.
- Odvzem vode je zaradi iztočne pipe in univerzalnega kompleta s cevjo (oprema, stran 30) povsem enostaven.
- Odporen na mrz – pri nevarnosti zmrzali pustite pipo odprto. Preostala voda lahko ostane v zbiralniku.
- Priložena sta varovalo pred prevrnitvijo in dotočno tesnilo DN 50.
- Odporen na UV-žarke in vremenske vplive.

## Stenski rezervoar Sunda

Vsebina [liter]	Širina [cm]	Globina [cm]	Višina [cm]	Teža [kg]	Mocca (rjava), kataloška št.
300	80	40	118	15	212100

Slika prikazuje stenski rezervoar Sunda z iztočno pipo (oprema, stran 30).



Vsaka posoda je unikat.



Varljivo – kot prava struktura.



# Stenski rezervoar Woody

Videz lesa

EXCLUSIVE LINE

NOVO



Primerne pipe in opremo najdete na strani 30.



Za najboljšo kvaliteto vode: filtri za žlebove od strani 33 naprej.

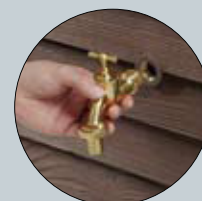

Vgrajen kvaliteten medeninasti navoj za enostavno montažo pipe brez vrtanja.

- Posebej robusten dekorativni zbiralnik deževnice v videzu lesa za postavitev na steno.
- Velika prostornina za shranjevanje in malo prostora za postavitev.
- Odvzem vode je zaradi iztočne pipe in univerzalnega kompleta s cevjo (oprema, stran 30) povsem enostaven.
- Priložena sta varovalo pred prevrnitvijo in dotočno tesnilo DN 50.
- Vključno z dvema stranskima iztočnima odprtinama za praznjenje rezervoarja pred mrazom ali povezavo več rezervoarjev.
- Odporen na UV-žarke in vremenske vplive.

## Stenski rezervoar Woody

Vsečina [liter]	Širina [cm]	Globina [cm]	Višina [cm]	Teža [kg]	Barva temnega lesa, kataloška št.	Barva svetlega lesa, kataloška št.
350	124	40	100	30	212200	212201

Slika prikazuje stenski rezervoar Woody z iztočno pipo (oprema, stran 30).

# Vrtni rezervoar

Z vgrajenim prikazom nivoja polnjenja

**BASIC** LINE



LINE  
**BASIC**

5  
Jahre  
Garancija

PRIPOROČENI FILTRI  
Stran 34  
ODZEMNIK DELEK

- Primeren za postavitev na vrtu ali v kleti.
- Z možnostjo poljubne razširitve.
- Udobno čiščenje zaradi velikega pokrova.
- Pokrov z varovalom za otroke.
- Univerzalna prozorna cev tudi kot prikaz nivoja.



Za najboljšo kvaliteto vode:  
filtri za žlebove od strani  
33 naprej.

## Vrtni rezervoar

Vsebina [liter]	Širina [cm]	Globina [cm]	Višina [cm]	Ø odprtine pokrova [cm]	Teža [kg]	Temno zelena, kataloška št.
500	88	72	108	38	20	326022
750	88	72	161	38	30	326010
1000	105	77	174	38	43	326011
Komplet 2000 *		Glejte rezervoar 1000 litrov.				326015

\*Komplet je sestavljen iz 2 rezervoarjev po 1000 litrov, vključno s povezovalnim kompletom.



# Rezervoar Top

Velika prostornina za shranjevanje za ugodno ceno

**BASIC** LINE



- Ugodna rešitev za nadzemno izrabo deževnice.
- Izjemno stabilen.
- Z možnostjo poljubne razširitve.
- Odporen na UV-žarke in 100-odstotno uporaben za reciklažo.
- Oblikovani priključki: 2 x DN 70, 2 x DN 100 in 1 x DN 200 za običajne HT-/KG-cevi.



Enostavna montaža zaradi hitrih spojnikov.



Primerne pipe in opremo najdete na strani 30.



Za najboljšo kvaliteto vode: filtri za žlebove od strani 33 naprej.

## Dodatna oprema za rezervoar Top

**Sveder DN 70**  
z ročajem

Kataloška št. 202002

**Sesalna garnitura brez cevi**  
(plavajoča)

Kataloška št. 330054

**Komplet za razširitev DN 70**

sestavljen iz 2 kosov posebnega tesnila (brez svedra in cevi)

Kataloška št. 322010

### Rezervoar Top

Vsebina [liter]	Maks. Ø [cm]	Višina [cm]	Teža [kg]	Temno zelena, kataloška št.
1300	118	156	30	323001

Slika prikazuje rezervoar Top s kompletom za razširitev DN 70 z iztočno pipo (oprema, stran 30).

# Kad za deževnico Toskana

Mediteranski pridih za ugodno ceno

**BASIC** LINE



- Plastična kad za deževnico v barvi lončevine.
- Opcijsko z ustreznim podstavkom za udoben odvzem deževnice iz iztočne pipe v kanglico za zalivanje.
- Vključno z otroškim varovalom in plastično pipo Aqua-Quick v barvi medenine, velikost 3/4".



## Podstavek

Za kad za deževnico Toskana.  
Za udoben odvzem vode iz iztočne pipe v kanglico za zalivanje.



Primerne pipe in opremo najdete na strani 30.

### Kad za deževnico Toskana

Vsebina [liter]	Maks. Ø [cm]	Višina [cm]	Barva lončevine, kataloška št.
300	82	86	500216

### Podstavek za kad za deževnico Toskana

Ustrezen za [liter]	Višina [cm]	Barva lončevine, kataloška št.
300	33	502010

Slika prikazuje kad za deževnico Toskana s podstavkom (oprema).

# Kad za deževnico Sahara

## Alternativa klasični kadi za deževnico

**BASIC** LINE



- Plastična kad za deževnico v nevsiljivi peščeni barvi.
- Najenostavnejša in udobna rešitev za zbiranje deževnice.
- Opcijsko z ustreznim podstavkom za udoben odvzem deževnice iz iztočne pipe v kanglico za zalivanje.



### Podstavek

Za kad za deževnico Sahara.  
Za udoben odvzem vode iz iztočne pipe v kanglico za zalivanje.



Primerne pipe in opremo najdete na strani 30.

### Kad za deževnico Sahara

Vsebina [liter]	Širina [cm]	Globina [cm]	Višina [cm]	Peščena, kataloška št.
300	80	66	91	501209
520	125	80	93	501208

### Podstavek za kad za deževnico Sahara

Ustrezen za [liter]	Višina [cm]	Rjava, kataloška št.
300	33	502008
520	33	502009

Slika prikazuje kad za deževnico Sahara s podstavkom (oprema).

# Okrogla kad za deževnico

Klasik

**BASIC** LINE



**Varovalo pred prevrnitvijo**  
Pokrov se enostavno zaskoči v kad.

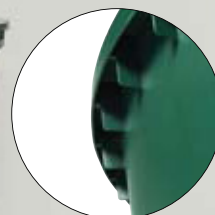

**Okrepljen rob**  
Visoka stabilnost zaradi krožnega okrepljenega roba.



**Okrepljeno dno**  
Najboljša stabilnost zaradi robustne konstrukcije dna in dvojnega roba.

- Visoka stabilnost zaradi nove konstrukcije dna posode in dvojnega roba.
- Enostavna montaža iztočne pipe s pripravljeno površino za montažo in sliko za lažje vrtanje.
- Vključno z iztočno pipo in pokrovom.
- Podstavek kot opcija.



## Podstavek

Za okroglo kad za deževnico.  
Za udoben odvzem vode iz iztočne pipe v kanglico za zalivanje.



Primerne pipe in opremo najdete na strani 30.

## Okrogla kad za deževnico

Vsebina [liter]	Maks. Ø [cm]	Višina [cm]	Temno zelena, kataloška št.
210	77	80	500212
310	80	94	500213
510	100	110	500214

## Podstavek za okroglo kad za deževnico

Ustrezen za [liter]	Višina [cm]	Temno zelena, kataloška št.
210	33	502001
310	33	502002
510	33	502003

Slika prikazuje okroglo kad za deževnico s podstavkom (oprema).

# Oglata kad za deževnico

## Alternativa z varčno izrabo prostora

**BASIC** LINE



**10**  
Jahre  
Garancija

Kad za deževnico v teški izvedbi.

### Oglata kad za deževnico

S pokrovom in iztočno pipo.  
Dobavljiva v velikostih 203, 300 in 520 litrov. Vključno s kovinsko oporo za večjo stabilnost.

### Težka izvedba

Zelo kvalitetna kad za deževnico s pokrovom in iztočno pipo. Močne stene ter robustna, težka izvedba. Dobavljiva v velikostih 210, 400 in 650 litrov.



203L



300L / 520L



Primerne pipe in opremo najdete na strani 30.

### Podstavek

Za oglato kad za deževnico. Za udoben odvzem vode iz iztočne pipe v kanglico za zalivanje.

### Oglata kad za deževnico

Vsebina [liter]	Širina [cm]	Globina [cm]	Višina [cm]	Temno zelena, kataloška št.
203*	70	70	82	501205
300	80	66	92	501206
520	125	80	93	501207

### Podstavek za oglato kad za deževnico

Ustrezen za [liter]	Višina [cm]	Temno zelena, kataloška št.
203	33	502001
300	33	502004
520	33	502005

### Težka izvedba

Vsebina [liter]	Širina [cm]	Globina [cm]	Višina [cm]	Temno zelena, kataloška št.
210	81	63	69	501201
400	96	75	84	501202
650	126	100	87	501203

Slika prikazuje oglato kad za deževnico s podstavkom (oprema)\*\*/brez kovinske opore.

# Oprema

## Za kadi in nadzemne posode za deževnico

### Iztočna pipa

Nujna za vsak eleganten rezervoar. Ustreza vsem izdelkom linije Classic in Exclusive, velikost 3/4", vključno s teflonskim tesnilnim trakom.



Barva pipe: **medenina**

Kataloška št. 220011



Barva pipe: **krom**

Kataloška št. 330282



Z navojem za rezervoarje Herkules, Top in vrtni rezervoar, velikost 3/4", vključno s teflonskim tesnilnim trakom. Barva pipe: **medenina**.

Kataloška št. 330044

### Univerzalni komplet s cevjo



Za popoln odvzem in prikaz vode pri nadzemnih posodah za deževnico. Sestavljen je iz 2,15 m dolge upogljive cevi, iztočne pipe, svedra in opreme za montažo. Primeren za vsak rezervoar.

Kataloška št. 220015

### 4-delni komplet plastične pipe Aqua-Quick

Da bo voda hitreje tekla. Komplet plastične pipe v barvi medenine, sestavljen iz pipe s tesnilom in navojem, nastavka za običajne priključke cevi, 1/2" in 3/4", matice ter tesnil.



Kataloška št. 504044

### Plastična pipa Aqua-Quick

V barvi medenine, ustreza vsem nadzemnim posodam in kadem za deževnico, s tesnili in zaporno matico, 3/4".



Kataloška št. 504040

### Univerzalna iztočna pipa za kad za deževnico

S tesnilom in zaporno matico, velikost 3/4".



Kataloška št. 504011

### Pretočno cevno koleno S priključkom za cev.

Velikost 1 1/4"

Kataloška št. 330041

Velikost 2"

Kataloška št. 330043



### Otroško varovalo/varovalo pred prevrnitvijo

Za pokrov kadi za deževnico (za ponovno uporabo), 4 deli.



Kataloška št. 504016

### Povezovalni komplet za kadi za deževnico

Sestavljen iz dveh nastavkov za cev z zaporno matico in cevjo 25 m.



Velikost	Kataloška št.
3/4"	504017
3/4" s svedrom	504018
1 1/4"	330031
2"	330040

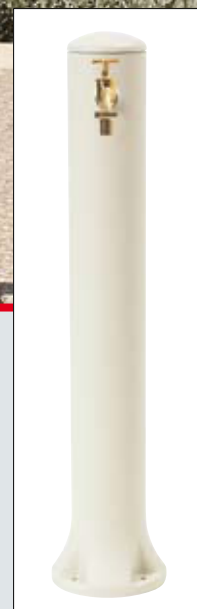
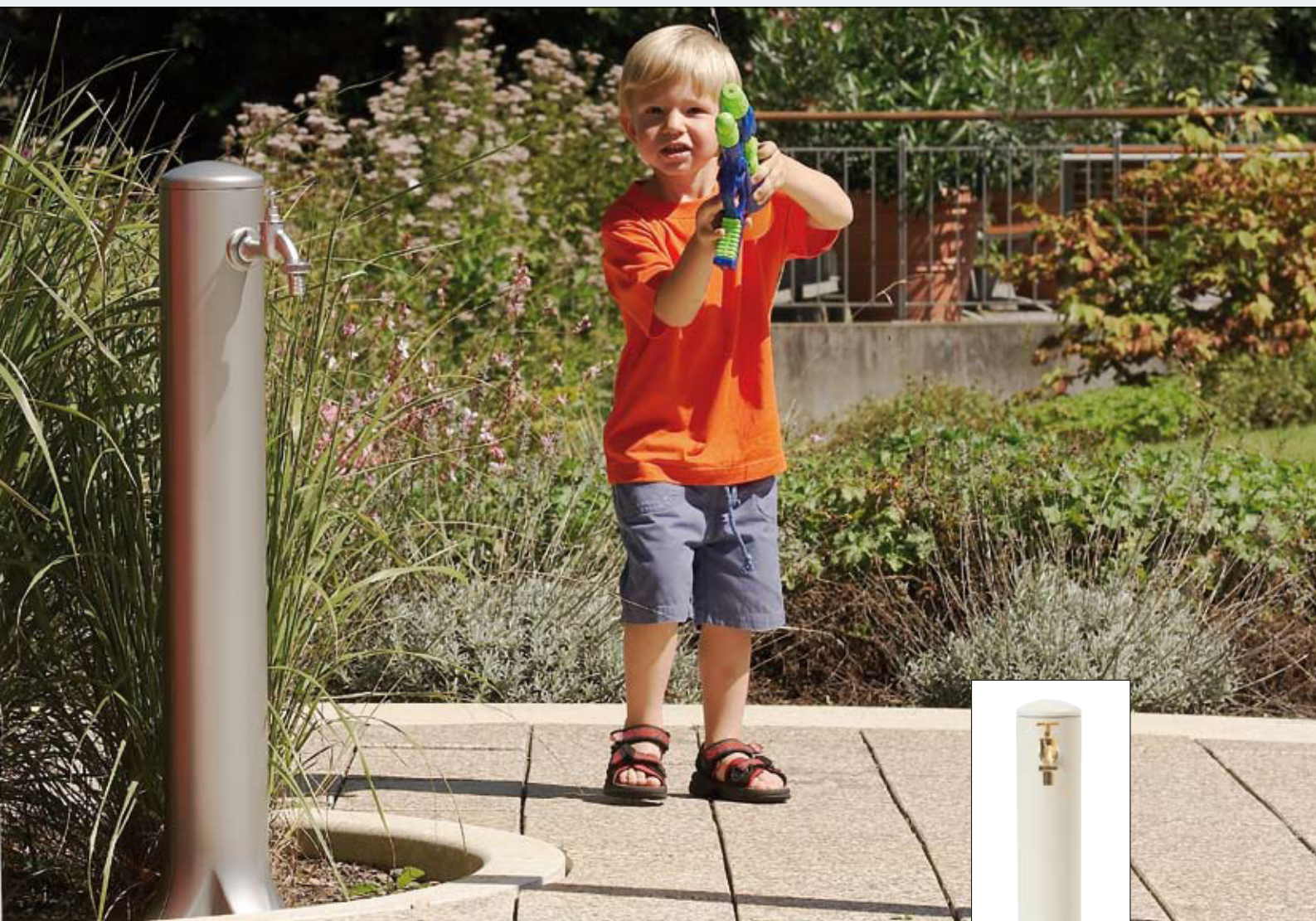

# Stebričasti priključek za vodo Rondo

Praktičen in lep



- Iz posebej robustne in vremensko odporne plastike.
- Možnost udobnega dostopa do vode na vrtu.
- Možnost priključka od spodaj s cevjo 3/4".
- Vključno z iztočno pipo 3/4" za udoben dpstop do vode.
- Enostavna montaža – odprtine na podstavku so že narejene.

## Stebričasti priključek za vodo Rondo

Ø stebra [cm]	Ø montažne plošče [cm]	Višina [cm]	 Kamnito siva, kataloška št.	 Peščena, kataloška št.
12	19	90	356021	356022

# Filtri za najboljšo kvaliteto vode





# Avtomat za polnjenje in avtomat za polnjenje de luxe



Poletno/zimsko obratovanje



Funkcija zaustavitve pretoka



Za žlebove DN 70-100



Priporočen za površino strehe do 50 m<sup>2</sup>



## Avtomat za polnjenje

- Zanesljivo zadrži grobo umazanijo (na primer listje).
- Kad za deževnico napolni samodejno in preprečuje preliv.
- Enostaven preklop s poletnega na zimsko obratovanje.
- Stranski odtok 1" s cevjo in privitjem.  
Priporočen za površino strehe do 50 m<sup>2</sup>.

### Avtomat za polnjenje

Siv: kataloška št. 503011  
Rjav: kataloška št. 503010

## Avtomat za polnjenje de luxe

- Enako kot avtomat za polnjenje.
- Stranski odtok 1 1/4" s cevjo in privitjem.  
Priporočen za površino strehe do 50 m<sup>2</sup>.

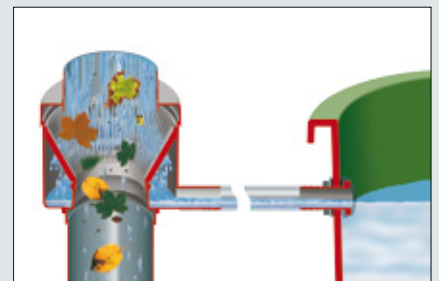

### Avtomat za polnjenje de luxe

Siv: kataloška št. 503015  
Rjav: kataloška št. 503014

# Odvzemnik deževnice de luxe

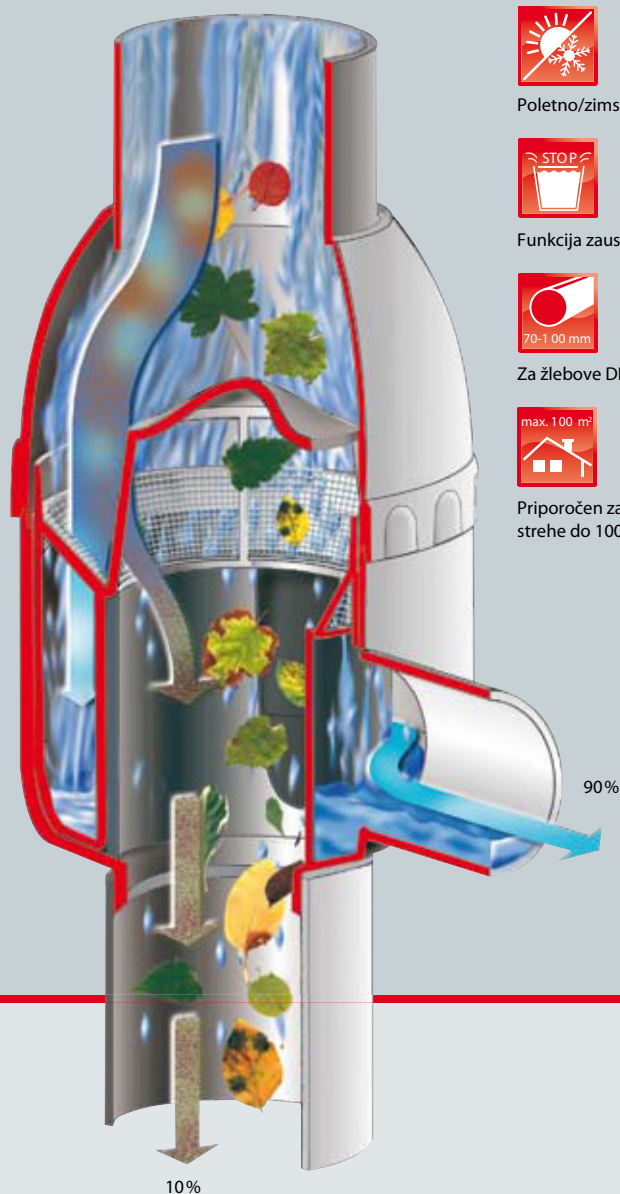

Poletno/zimsko obratovanje



Funkcija zaustavitve pretoka



Za žlebove DN 70-100



Priporočen za površino strehe do 100 m<sup>2</sup>



DN70 / DN50 / 1 1/4"

- Zanesljivo zadrži umazanijo v deževnici.
- Samočistilni filter za žleb z jeklenim nerjavnim finim filtrom.
- Posodo za deževnico napolni samodejno in preprečuje preliv.
- Enostaven preklon s poletnega na zimsko obratovanje z vrtenjem na ohišju.

- Visok izkoristek vode (približno 90 %).
  - Višina približno 30 cm.
  - Premer približno 17 cm.
- Priporočen za površino strehe do 100 m<sup>2</sup>.

Odvzemnik deževnice de luxe

Siv: kataloška št. 344104

Rjav: kataloška št. 344105

# Odvzemnik deževnice in odstranjevalec listja

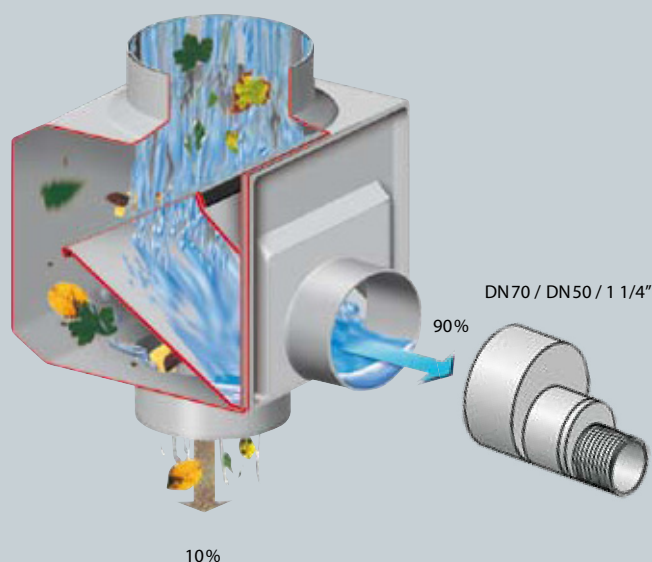

Poletno/zimsko obratovanje



Funkcija zaustavitve pretoka



Za žlebove DN 70-100



Priporočen za površino strehe do 80 m<sup>2</sup>



- Zanesljivo zadrži umazanijo v deževnici.
  - Samočistilni filter za žleb z jeklenim nerjavnim finim filtrom.
  - Posodo za deževnico napolni samodejno in preprečuje preliv.
  - Enostaven preklop s poletnega na zimsko obratovanje z obračanjem filtra.
  - Visok izkoristek vode (približno 90 %).
- Priporočen za površino strehe do 80 m<sup>2</sup>.

Odvzemnik deževnice

Siv: kataloška št. 343011

Rjav: kataloška št. 343010

Povezovalni komplet za kad

Kataloška št. 343500

(cev in privitje)



Poletno/zimsko obratovanje



Za žlebove DN 70-100



Priporočen za površino strehe do 80 m<sup>2</sup>

- Odstranjuje listje in večjo umazanijo – žlebovi za deževnico se ne mašijo več.
- Idealen pri močnejšem odpadanju listja, na primer kot predfilter.
- Samočistilen z malo vzdrževanja.
- Enostaven odvzem sita brez razdiranja filtra, na primer za čiščenje ali pred mrazom.



Odstranjevalec listja

Siv: kataloška št. 346013

Rjav: kataloška št. 346011



# Izkoriščanje deževnice s stilom

IZKORIŠČANJE DEŽEVNICE S SISTEMOM



PONIKALNICE



SISTEMI ZA ODPADNE VODE



VRTNI PROGRAM



#### Tovornina:

Cene veljajo franco proizvajalec. S pogoji dobave vas bo seznanil naš trgovski predstavnik na vašem področju.

#### Garancijski pogoji:

Garancijski pogoji, ki so navedeni v tem prospektu, se nanašajo samo na zemeljske rezervoarje in ne na posamezne dele ali dodatno opremo, pa čeprav so ti zajeti v paketno ceno. Med garancijo vam zagotavljamo brezplačno zamenjavo materiala – stroški dela so izključeni. Prvi pogoj za uveljavitev garancije je pravilna uporaba, montaža in vgradnja v skladu z navodili za vgradnjo.

#### Prosimo, upoštevajte:

Ob nevarnosti zmrzali izpraznite vse nadzemne rezervoarje! Pred vgradnjo v podtalnico se pred nakupom z nami posvetujte!

Za vse podatke o merah in prostornini, ki so navedeni v tem prospektu, si pridržujemo odstopanja +/- 3 %. Uporabni volumen zemeljskih rezervoarjev je lahko po priklopu za 10 % manjši od prostornine rezervoarja.

Pridržujemo si pravico do tehničnih sprememb in nadaljnega razvoja posameznih proizvodov kot tudi zmot.

Za vse ponudbe in pogodbe veljajo izključno naši splošno veljavni prodajni in dobavni pogoji (z dne 01. 01. 2003), ki vam jih na vašo željo radi pošljemo.

Vaš pooblaščen trgovec:



Otto Graf GmbH  
Kunststofferzeugnisse  
Carl-Zeiss-Straße 2-6  
D-79331 Teningen

Telefon: +49(0)76 41/5 89-0  
Telefax: +49(0)76 41/5 89-50  
mail@graf.info  
www.graf.info

© OttoGraf GmbH, Teningen.  
Nachdruck – auch auszugsweise –  
nur mit schriftlicher Genehmigung.  
Art.-Nr. 960398/CH